

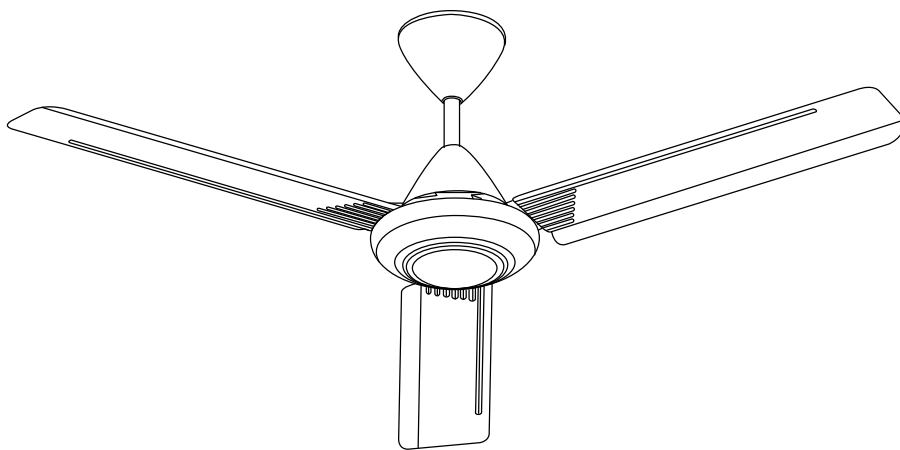

# Operating And Installation Instructions

操作和安裝指示

Hướng dẫn sử dụng và lắp đặt



Ceiling Fan

吊扇

Quạt Trần

Model Number

型號

Số Model

M56XG

M48XG

M60XG

M56LG

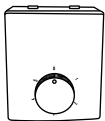

Thank you for purchasing KDK Ceiling Fan.

感謝您購買 KDK 吊扇。

Cảm ơn quý khách hàng đã mua Quạt Trần của KDK.



Before operating this product, please read the instructions carefully, and keep this manual for future reference.

操作本產品前，請仔細讀本說明書，並保存本說明書以作日後參考。

Trước khi sử dụng sản phẩm này, xin vui lòng đọc kỹ các hướng dẫn và cất giữ sách hướng dẫn sử dụng này để tham khảo trong tương lai.

## Contents / 目錄 / Nội Dung

Page / 頁數 / Trang





Safety Precautions / 安全注意事項 / An Toàn Chú Ý	2
Supplied Parts / 配備零件 / Các Bộ Phận Được Cung Cấp	5
How to Assemble / 如何組裝 / Cách lắp đặt	5
How To Use / 如何使用 / Cách Sử Dụng	15
Maintenance / 維修 / Bảo Dưỡng	16
Product Specification / 產品規格 / Thông Số Kỹ Thuật Của Sản Phẩm	16

# Safety Precautions / 安全注意事項 / An Toàn Chú Ý

To avoid the possibility of causing injury to users or damage to properties, please follow all the explanations written below.



為避免導致用戶受傷或財物損壞的可能性，請遵守以下所述的所有指示。

Để tránh khả năng người sử dụng bị chấn thương hay thiết bị bị hư hỏng, hãy tuân theo những hướng dẫn sau đây.

 <p><b>WARNING</b> 警告 CẢNH BÁO</p>	<p>A state that may be caused by the mishandling of products, which, if not avoided, may lead to the possibility of death or serious injury of users. 錯誤操作產品造成的情形，若不避免可能導致用戶死亡或嚴重受傷。 Tình huống có thể xảy ra do sử dụng thiết bị không đúng cách, nếu không tránh được có thể dẫn đến thiệt mạng hoặc gây chấn thương nghiêm trọng cho người sử dụng.</p>
 <p><b>CAUTION</b> 注意 CHÚ Ý</p>	<p>A state that may be caused by the mishandling of products, which, if not avoided, may result in the injury of users or property damage. 錯誤操作產品造成的情形，若不避免可能導致用戶受傷或財物損失。 Tình huống có thể xảy ra do sử dụng thiết bị không đúng cách, nếu không tránh được có thể gây chấn thương cho người sử dụng hoặc làm hư hỏng thiết bị.</p>
	<p>This symbol denotes an action that is COMPULSORY. 此符號表示有關行為是強制性的。 Biểu tượng này thể hiện những hành động <b>BẮT BUỘC</b>.</p>
	<p>This symbol denotes an action that is PROHIBITED. 此符號表示有關行為是被禁止的。 Biểu tượng này thể hiện những hành động <b>NGHIÊM CẤM TUYỆT ĐỐI</b>.</p>



## WARNING / 警告 / CẢNH BÁO

	<p>Follow strictly to all the instructions given in this manual for installation. Electrical wiring must be done by competent personnel. Installation must be done by a qualified personnel. Installation error can cause fire, electrical shock, Ceiling Fan drops and injuries. 安裝時請嚴格地遵守本手冊內所給的所有指示。 電線配線工作必須由能勝任的人員進行。 安裝工作必須由符合資格的人員進行。 安裝錯誤可以導致火災、電擊、吊扇掉落和受傷。 Tuân theo một cách nghiêm ngặt tất cả những hướng dẫn lắp đặt trong quyển hướng dẫn sử dụng này. Việc đi dây điện phải do người có chuyên môn tiến hành. Việc lắp đặt phải do người có chuyên môn tiến hành. Những sai sót trong việc lắp đặt có thể dẫn đến cháy, giật điện, rơi quạt và những chấn thương khác.</p>
	<p>Stop using the Ceiling Fan when any abnormality or failure occurs and turn "OFF" the Miniature Circuit Breaker (MCB). (Risk of smoke, fire, electric shock and drop) 當發生任何異常或故障時，停止使用吊扇並關閉 "OFF" 微型斷路器 (MCB)。 (冒煙、火災、電擊、掉落的風險) Ngưng sử dụng quạt trần khi xảy ra bất kỳ sự cố bất thường hoặc hỏng hóc nào và chuyển cầu dao tự động (MCB) sang trạng thái "OFF". (Nguy cơ bốc khói, cháy, điện giật và rơi)</p>



# WARNING / 警告 / CẢNH BÁO

Switch off power supply and wait until the Blade is fully static, before cleaning or doing any maintenance jobs.  
 清掃或進行任何維修工作前，關閉所有電源並等待扇翼完全靜止。  
 Tắt tất cả nguồn điện và chờ cho đến khi cánh quạt ngừng quay hoàn toàn trước khi lau chùi hoặc tiến hành bảo dưỡng quạt.



Can cause Ceiling Fan to move suddenly, injuries and electrical shock.  
 Kindly refer to your sales agent for repairing or maintenance issue.  
 可以導致吊扇突然轉動、受傷和電擊。  
 請向您的經銷商諮詢有關修理或維修問題。  
 Có thể khiến quạt quay đột ngột, gây chấn thương và giật điện.  
 Vui lòng tham khảo đại lý bán hàng về việc sửa chữa hoặc bảo dưỡng.

Ensure the Pipe has been fully tighten to Motor Shaft. (Bolt tightening torque is 800~1200 N\*cm) and Cotter Pin must fix into Bolt and bent.  
 確定將導管鎖緊至發動機轉動軸。(螺栓扭緊轉矩是 800~1200 N\*cm) 及開口銷必須插入螺栓然後折彎。  
 Đảm bảo ống trụ được gắn chặt hoàn toàn với trục động cơ. (Lực vặn bu-lông là 800~1200 N\*cm) và chốt hãm nệm phải được lắp với bu-lông và bẻ gấp xuống.



Can cause injury if Ceiling Fan drops.  
 若吊扇掉落會導致受傷。  
 Có thể gây chấn thương nếu quạt bị rơi.

Tighten the Blade Screws firmly using a screwdriver.  
 使用螺絲起子將扇翼螺絲鎖緊。  
 Dùng tua vít để vặn chặt vít cánh quạt.



Can cause injury if Blade drops.  
 若扇翼掉落會導致受傷。  
 Có thể gây chấn thương nếu cánh quạt bị rơi.

Do not touch the Ceiling Fan while it is operating.  
 請勿在吊扇正在操作的時候觸摸吊扇。  
 Không chạm vào quạt nếu quạt đang hoạt động.



Can cause injury, damage and Ceiling Fan drops.  
 若吊扇掉落會導致受傷、損壞。  
 Có thể gây chấn thương, hỏng hóc và làm quạt rơi.

Avoid installing the Ceiling Fan at oil and dusty places.  
 避免將吊扇安裝在油膩及多塵的地方。  
 Tránh lắp quạt ở những nơi có nhiều dầu và bụi.



Can cause fire, explosion, short circuit and electrical shock.  
 這可以導致火災、爆炸、短路和電擊。  
 Có thể gây cháy, nổ, đoản mạch và giật điện.

Do not dismantle the Ceiling Fan unless stated by this manual.  
 Must use only supplied parts.  
 請勿拆除吊扇，除非此說明書指示。  
 務必只使用附帶的零件。  
 Không tháo dỡ quạt trừ khi được hướng dẫn trong quyển hướng dẫn này.  
 Chỉ sử dụng phụ kiện đi kèm.

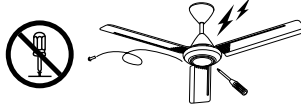

Can cause fire, electrical shock, Ceiling Fan drops and injuries.  
 可以導致火災、電擊、吊扇掉落和受傷。  
 Có thể gây cháy, giật điện, làm quạt rơi và gây chấn thương.

Ensure Ceiling Hook can afford more than 10 times the Ceiling Fan weight.  
 確定天花板鉤子可以承受超過吊扇的 10 倍重量。  
 Đảm bảo móc trần nhà có khả năng chịu được trọng lượng lớn hơn 10 lần trọng lượng của quạt.



Can cause injury if Ceiling Fan drops.  
 若吊扇掉落會導致受傷。  
 Có thể gây chấn thương nếu quạt bị rơi.

Do not use power supply other than rated voltage mentioned.  
 切勿使用本文指定的額定電壓以外的電源。  
 Không sử dụng các nguồn điện khác ngoài nguồn điện định mức đã được nói ở trên.



Overheating can cause electrical shock and fire.  
 過熱可導致電擊和火災。  
 Khi quạt nóng quá có thể gây cháy hoặc giật điện.

Do not hang up to the Ceiling Fan.  
 切勿懸掛在吊扇上。  
 Không bám lên quạt.

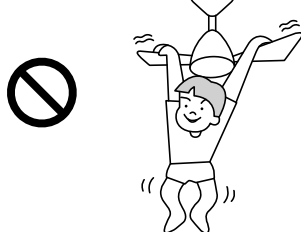

Can cause Ceiling Fan drops and injuries.  
 可以導致吊扇掉落和受傷。  
 Có thể khiến quạt bị rơi và gây chấn thương.

Dismantle the broken or damage Ceiling Fan.  
 拆除破損或損壞了的吊扇。  
 Tháo dỡ quạt bị hỏng.



Can cause Ceiling Fan drops and injuries.  
 可以導致吊扇掉落和受傷。  
 Có thể khiến quạt bị rơi và gây chấn thương.

Avoid damage wire during installation eg. Deform due to heat, twist, bend, etc.  
 避免在安裝時損壞電線，例如因熱量、扭曲、彎曲造成的變形等等。  
 Tránh làm hư hỏng dây điện trong quá trình lắp đặt, như làm biến dạng do nhiệt, xoắn, bẻ cong, v.v...



Can cause fire, explosion, short circuit and electrical shock.  
 這可導致火災、爆炸、短路及電擊。  
 Có thể gây cháy, nổ, đoản mạch và giật điện.

Do not sprinkle water to Ceiling Fan. Or, do not wet Ceiling Fan.  
 切勿向吊扇灑水。或者，切勿弄濕吊扇。  
 Không té nước vào quạt. Hoặc không làm ướt quạt.



Can cause fire, explosion, short circuit and electrical shock.  
 這可導致火災、爆炸、短路及電擊。  
 Có thể gây cháy, nổ, đoản mạch và giật điện.

Do not install near a flammable area such as a gas cooker.  
 切勿安裝在煤氣灶等易燃地區附近。  
 Không lắp đặt tại những nơi dễ cháy nổ như bếp ga.

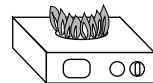

Can cause fire, explosion, short circuit and electrical shock.  
 這可導致火災、爆炸、短路和電擊。  
 Có thể gây cháy, nổ, đoản mạch và giật điện.

Do not install near chemicals and alkali.  
 切勿安裝在化學物品和鹼性物品附近。  
 Không lắp đặt gần các hóa chất và các chất kiềm.



Can cause fire, explosion, short circuit and electrical shock.  
 這可以導致火災、爆炸、短路和電擊。  
 Có thể gây cháy, nổ, đoản mạch và giật điện.



## CAUTION / 注意 / CHÚ Ý



This appliance is not intended for use by persons (including children) with reduced physical, sensory or mental capabilities, or lack of experience and knowledge, unless they have been given supervision or instruction concerning use of the appliance by a person responsible for their safety. Children should be supervised to ensure that they do not play with the appliance.

除非由安全監護人就本產品進行監督或指導，否則身體、感官或智力有功能障礙者，或者缺乏相關經驗和知識的人士（包括兒童）請勿使用本電器。為了確保年幼的小孩不玩此電器，它們該受到監督。

Những người có sức khỏe thể lực hoặc tinh thần kém hoặc các giác quan bị giảm sút hoặc thiếu kinh nghiệm cũng như kiến thức không nên sử dụng thiết bị này trừ khi có sự giám sát hoặc hướng dẫn của người chịu trách nhiệm về sự an toàn đối với những đối tượng nêu trên. (Các đối tượng kể trên bao gồm cả trẻ em). Cần giám sát trẻ em để đảm bảo rằng chúng không đùa nghịch với thiết bị này.



To avoid the possibility of causing injury to users or damage to properties, please follow all the explanation written in this manual. The manufacturer will not be responsible for any accidents and injuries caused by defective, deficient installation or installation which does not follow to instruction manual.

為避免導致用戶受傷或財物損壞的可能性，請遵守本說明書內的所有指示。製造商對任何因不正確的安裝或不按照說明書指示的安裝所造成的任何意外和損傷將不負任何責任。

Để tránh trường hợp bị chấn thương với người dùng hay có những hư hỏng với thiết bị, hãy tuân theo tất cả những hướng dẫn có trong quyển hướng dẫn sử dụng này. Nhà sản xuất sẽ không chịu trách nhiệm với bất cứ tai nạn hay chấn thương nào xảy ra do lỗi lắp đặt không đúng hay không tuân theo hướng dẫn trong quyển hướng dẫn sử dụng này.



## CAUTION / 注意 / CHÚ Ý

Ceiling Fan must be mounted above 2.5m from the floor and 1m from the wall to the Blade. Avoid fixing inside the dome ceiling.

吊扇必須掛在離地面 2.5 米以上的高度，而扇翼必須離開牆壁 1 米以上。避免安裝在圓頂天花板。

Quạt phải được lắp đặt cách mặt đất 2,5m, các cánh quạt phải cách tường 1m. Tránh lắp đặt dưới trần cong kiểu mái vòm.

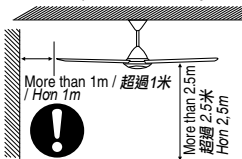

Can cause injury if hit by the Blades.

Can cause unstable air flow and effect the Ceiling Fan to wobble.

若被扇翼擊中可導致受傷。

可以導致不穩定氣流及吊扇搖晃。

Có thể gây chấn thương nếu và phải cánh quạt.

Có thể khiến cho luồng gió không ổn định và khiến quạt bị lắc.

Avoid continuous exposure of direct wind from the Ceiling Fan.

避免長時間讓吊扇直接吹著您。

Tránh tiếp xúc trực tiếp liên tục với luồng gió từ quạt.



It may cause discomfort.

這可能會導致不適。

Có thể gây گی sét, mắt màu, hư hỏng và chấn thương.

Do not install at places where there is high vibration and impact.

切勿安裝在高振動強度和高衝擊強度的地方。

Không lắp đặt tại nơi có độ rung cao và có sự va chạm.

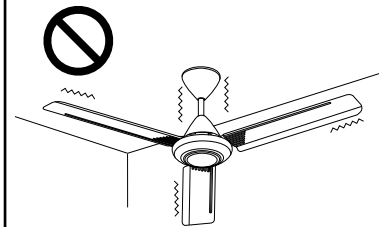

Can cause injury if Ceiling Fan drops.

若吊扇掉落會導致受傷。

Có thể gây chấn thương nếu quạt bị rơi.

Do not use solvents (Gasoline and petroleum) or any other chemicals. Wipe away dirt with a clean soft cloth, ordinary soap and water to keep the fan clean.

切勿使用溶劑（汽油和石油）或任何其他化學物品。用乾淨的軟布、普通肥皂和水抹去汗跡以保持風扇的清潔。

Không sử dụng các dung môi hòa tan (xăng, dầu) hay bất kỳ các hóa chất nào khác. Lau chùi các vết bẩn bằng vải mềm, sạch, các loại xà bông thông thường và nước để giữ cho quạt được sạch.



Can cause plastic part deformation and metal corrosion.

這可導致塑料部件變形及金屬腐蝕。

Có thể khiến các phụ kiện bằng nhựa biến dạng và phụ kiện bằng kim loại bị mài mòn.

Do not install the Ceiling Fan at a wet, high temperature and high humidity area such as shower room.

切勿將吊扇安裝於潮濕、高溫及高濕度的地方，例如浴室。

Không lắp quạt ở những nơi ẩm ướt, có nhiệt độ và độ ẩm cao như phòng tắm.

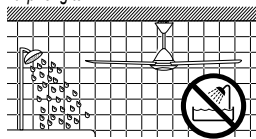

If an electrical current leakage occurs, it can easily cause electrical shock and fire.

若發生漏電，這很容易會導致電擊和火災。

Trong trường hợp xảy ra sự cố rò điện, nó dễ dàng gây cháy và giật điện.



Can cause rusty, discolour, damage and injury.

這可導致生銹、褪色、損壞及受傷。

Có thể gây گی sét, mắt màu, hư hỏng và chấn thương.

Replace all the Blades if any of them broken or crack.

若任何一片扇翼斷了或出現裂痕，請更換所有扇翼。

Thay thế tất cả các Cánh quạt nếu bất kỳ cánh nào bị vỡ hoặc bị rạn nứt.

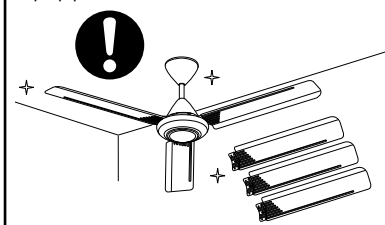

Vibration can cause the Ceiling Fan to fall.

震動會導致吊扇掉落。

Rung lắc trong khi quay có thể khiến quạt rơi.

After installation make sure the Ceiling Fan does not wobble extremely.

安裝完畢後，請確保吊扇不會過度搖晃。

Sau khi lắp đặt, phải kiểm tra chắc chắn rằng quạt không bị lắc nhiều.

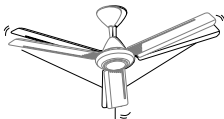

Can cause injury if Ceiling Fan drops.

若吊扇掉落會導致受傷。

Có thể gây chấn thương nếu quạt rơi.

This product is for in house use only. Do not install at a windy places.

本產品只供室內使用。切勿安裝在多風的地方。

Chỉ lắp đặt sản phẩm trong nhà. Không lắp đặt ở những nơi có gió.

Do not connect the Ceiling Fan to dimmer switch.

切勿將吊扇連接至調光開關。

Không nối quạt với công tắc điều chỉnh độ sáng đèn.

Điều này có thể khiến quạt bị hỏng.



Dimmer Switch / 調光開關 / Công tắc Điều chỉnh

It can damage the Ceiling Fan.

這會損壞吊扇。

Điều này có thể khiến quạt bị hỏng.

# Supplied Parts / 配備零件 / Các Bộ Phận Được Cung Cấp

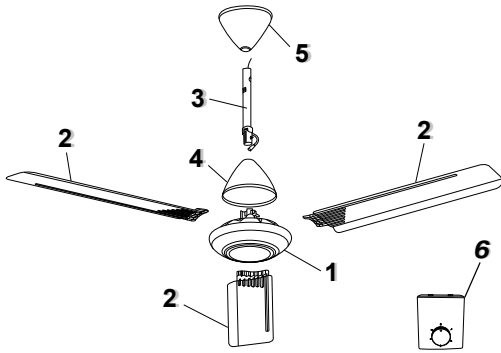

Parts / 零件 / Các bộ phận	Pcs / 件 / Chiếc
1. Motor Assembly / 發動機組件 / Bộ động cơ	1
2. Blade Assembly Set / 扇翼組件 / Bộ lắp ráp Cánh quạt	3
3. Pipe / 導管 / Ống trụ (9 or 12 or 16 or 18 or 22 inch)	1
4. Lower Canopy / 下罩蓋 / Vỏ động cơ phía dưới	1
5. Upper Canopy / 上罩蓋 / Vỏ động cơ phía trên	1
6. Speed Regulator / 調速器 / Bộ điều chỉnh tốc độ	1
7. Part Set / 零件組 / Bộ ốc vít	1

7

## M56XG, M48XG, M60XG

Pulley Set / 滑輪組件 / Bộ Pu-li

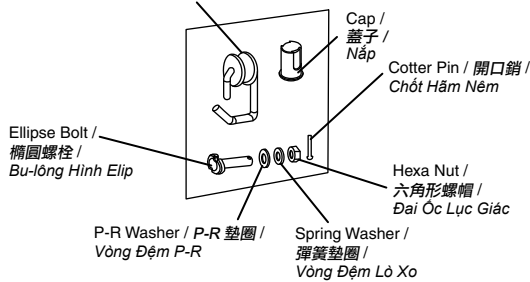

## M56LG

Pulley Set / 滑輪組件 / Bộ Pu-li

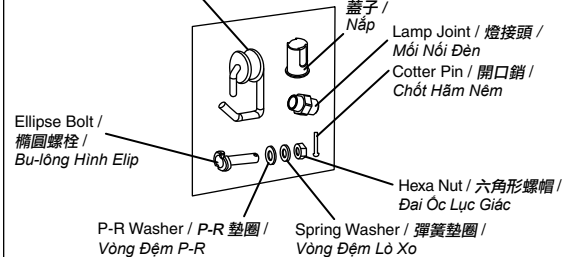

### NOTE / 備註 / LƯU Ý

For Lamp Joint installation, refer Lamp Instruction attached. / 請參閱隨附的燈具指示以安裝燈接頭。 / Để lắp đặt mối nối đèn, hãy tham khảo hướng dẫn sử dụng đèn đi kèm.

### NOTE / 備註 / LƯU Ý

Do not place the Ceiling Fan directly on the floor. / 切勿直接放置吊扇在地板上。 / Không được đặt quạt trần trực tiếp lên sàn nhà. Can cause scratches to the product. / 這可導致產品被刮花。 / Có thể khiến sản phẩm bị xước.

# How to Assemble / 如何組裝 / Cách lắp đặt

## A) Insert the Canopy / 嵌入罩蓋 / Lắp vỏ động cơ

**1** Pull out the Safety Wire from Pipe as shown. Remove Safety Wire Screw from Pipe. Keep these screws for Page 10 Step D2.

如圖所示將保險線從導管拉出。自導管拆除保險線螺絲。保存這些螺絲以供第 10 頁的步驟 D2。

Kéo dây an toàn lên từ ống trụ như hình vẽ. Tháo vít dây an toàn từ ống trụ. Cát các vít này để sử dụng cho bước D2 trang 10.

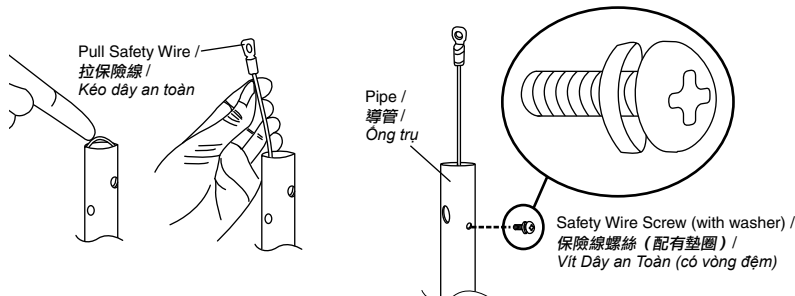

- 2** Insert Lower Canopy to the Pipe. Then insert Upper Canopy (with logo brand) to the Pipe.  
 將下罩蓋嵌入導管。然後將上罩蓋（印有品牌標誌）嵌入導管。  
 Lắp vỏ động cơ phía dưới vào ống trụ. Sau đó lắp vỏ động cơ phía trên (có logo) vào ống trụ.

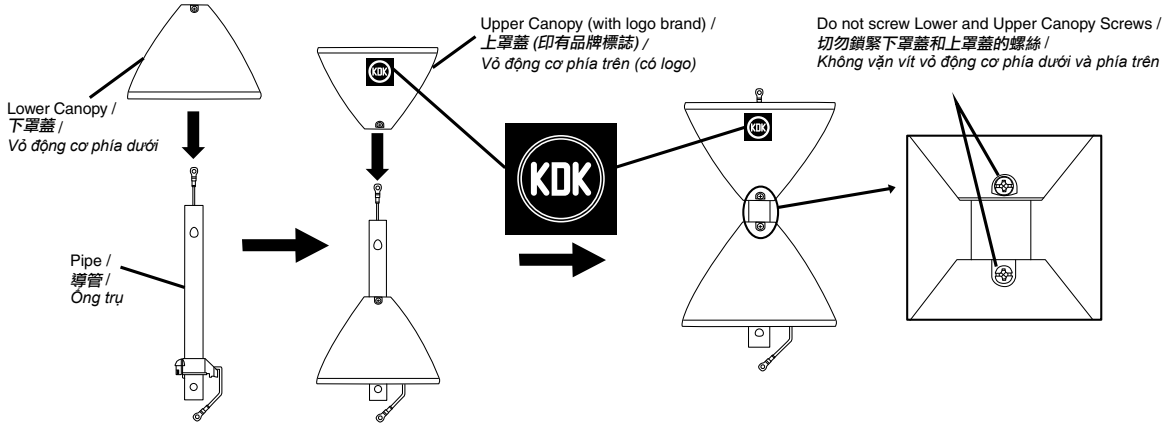

**Check Point After Installation / 安裝後的重點檢查 / Kiểm Tra Sau Khi Lắp Đặt**

1. Insert the Lower and Upper Canopy to Pipe and the screw is not tightened. / 將下罩蓋和上罩蓋嵌入導管，並且螺絲沒被鎖緊。 / Lắp vỏ động cơ phía dưới và phía trên vào ống trụ và không được vặn chặt vít.
2. Upper Canopy (with logo brand) is on top of Lower Canopy (no logo brand). / 上罩蓋 (印有品牌標誌) 是在下罩蓋 (無品牌標誌) 的頂部。 / Vỏ động cơ phía trên (có logo) nằm ở trên vỏ động cơ phía dưới (không có logo).

Check / 檢查 / Kiểm tra



**NOTE / 備註 / LƯU Ý**

For M56LG, please install Lamp Joint to Motor Assembly before continuing the next step. Please refer Lamp Instruction attached.

對於M56LG，在繼續下一個步驟之前，請將燈接頭安裝至發動機組件。請參閱隨附的燈具指示。

Đối với M56LG, vui lòng lắp mỗi nối đèn với bộ động cơ trước khi tiếp tục bước tiếp theo. Hãy tham khảo hướng dẫn sử dụng đèn đi kèm.

**B) Assemble Pipe To Motor Assembly / 組裝導管至發動機組件 / Lắp Ống Trụ Với Bộ Động Cơ**

- 1** Pull the power cord (from power supply) and insert into the Pipe hole as shown.  
 拉電纜（自電源）並如圖所示將之插入導管孔。  
 Kéo dây nguồn (từ nguồn điện) và luồn vào lỗ ống trụ như hình vẽ.

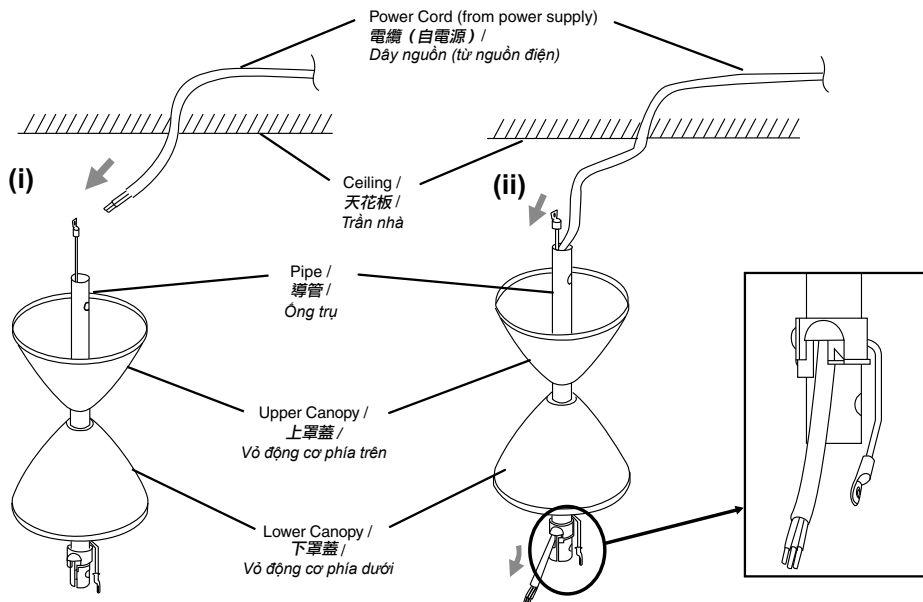

**2** First, insert the Cap to the Motor Shaft. Then, fix the Pipe to Motor Shaft as shown. Ensure the Switch Lever press the Switch.

首先，將蓋子插入發動機轉動軸。然後如圖所示將導管安裝至發動機轉動軸。確定開關杆按壓開關。

Trước tiên, lắp nắp với trục động cơ. Sau đó, lắp ống trụ với trục động cơ như hình vẽ. Đảm bảo cần công tắc đẩy công tắc.

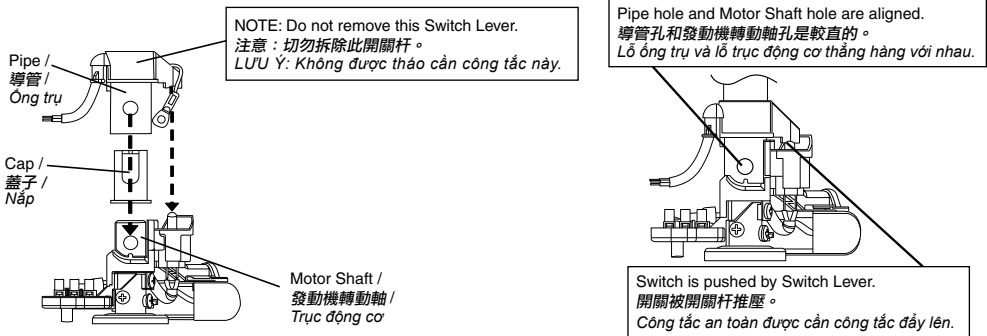

**CAUTION / 注意 / CHÚ Ý**



Do not remove the Switch Lever at Pipe. Insert Pipe correctly to Motor Shaft. Can cause product not operate if Switch has not been pressed down.  
切勿拆除導管上的開關杆。將導管正確地插入發動機轉動軸。若沒壓下開關可導致產品無法操作。  
Không được tháo cần công tắc ở ống trụ. Lắp ống trụ đúng cách với trục động cơ. Có thể khiến quạt không hoạt động nếu công tắc không được ấn xuống.



Do not press Switch with other object, except using the Switch Lever given. Can cause fire, explosion, short circuit and electrical shock.  
除了使用原有的開關杆以外，切勿與其他東西同時推按開關。這可導致火災、爆炸、短路及電擊。  
Không được đẩy công tắc bằng các vật khác trừ việc sử dụng cần công tắc được cung cấp. Có thể gây cháy, nổ, đoản mạch và giật điện.

**3** Fix the Pipe and Motor Assembly with a) Ellipse Bolt, b) P-R Washer, c) Spring Washer, d) Hexa Nut and e) Cotter Pin. (All taken from Part Set) The Slit position of the Bolt should be top and bottom.

Bend the Cotter Pin at last as shown. 使用以下物品組裝導管與發動機組件 a) 橢圓螺栓、b) P-R 墊圈、c) 彈簧墊圈、d) 六角形螺帽 e) 開口銷。(全部取自零件組) 螺栓的縫隙必須位於頂部及底部。最後所示折彎開口銷。

Lắp ống trụ và bộ động cơ bằng a) Bu-lông hình elip, b) Vòng đệm P-R, c) Vòng đệm lò xo, d) Đai ốc lục giác và e) Chốt hãm nêm. (Tất cả được lấy từ bộ ốc vít) Rãnh của bu-lông nằm ở trên và dưới. Cuối cùng bẻ gấp chốt hãm nêm xuống như hình vẽ.

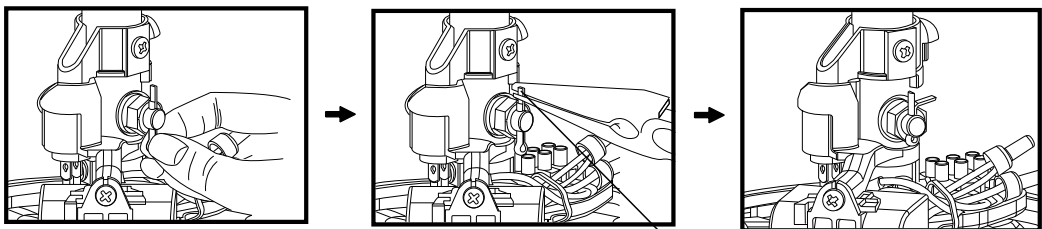
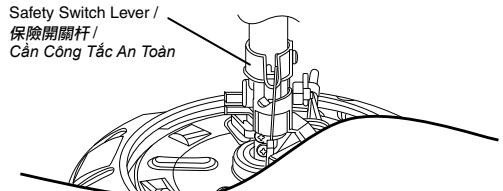
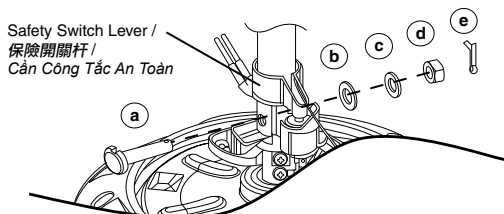
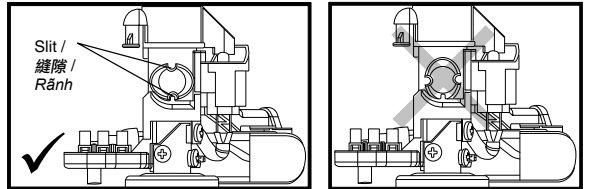

Cotter Pin is bent / 開口銷被折彎 / Chốt hãm nêm được bẻ gấp xuống

**⚠ WARNING / 警告 / CẢNH BÁO**



Ensure Pipe has been fully tightened to Motor Shaft. (Bolt tightening torque is 800~1200N•cm).  
And, Cotter Pin must be fixed into Bolt hole and bent.  
Can cause injury if Ceiling Fan drops.

確定將導管鎖緊至發動機轉動軸。(螺栓扭緊轉距是 800~1200N•cm)。  
而且，開口銷必須插入螺栓孔然後折彎。  
若吊扇掉落會導致受傷。

Đảm bảo ống trụ được vặn chặt hoàn toàn với trục động cơ. (Lực vặn bu-lông là 800~1200N•cm).  
Và chốt hãm nệm phải được lắp khít với lỗ bu-lông và bẻ gấp xuống.  
Có thể gây chấn thương nếu quạt bị rơi.

**4** Remove Safety Wire Screw at shaft.  
Fix the Safety Wire firmly to the shaft with Safety Wire Screw.

拆開轉動軸上的保險線螺絲。  
使用保險線螺絲將保險線固定於轉動軸。  
Tháo vít dây an toàn tại trục.  
Vặn chặt dây an toàn với trục bằng vít dây an toàn.

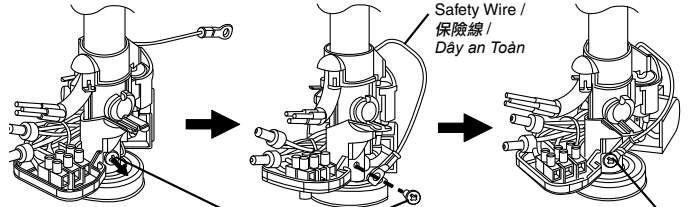

Safety Wire /  
保險線 /  
Dây an Toàn

Tighten the Safety Wire Screw /  
鎖緊保險線螺絲 /  
Vặn chặt vít dây an toàn

**⚠ WARNING / 警告 / CẢNH BÁO**

Safety Wire must be fixed correctly and connected at all time.

Can cause injury if Ceiling Fan drops.  
保險線必須正確地安裝並在任何時候都連接著。  
若吊扇掉落會導致受傷。



Dây an toàn phải được lắp đúng cách và phải luôn được nối.

Có thể gây chấn thương nếu quạt bị rơi.

Ensure the Safety Wire does not touch the Motor surface.  
確定保險線沒有觸及發動機表面。

Đảm bảo dây an toàn không chạm vào bề mặt động cơ.

Safety Wire Screw (with washer) /  
保險線螺絲 (配有墊圈) /  
Vít Dây an Toàn (có vòng đệm)

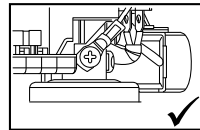

Safety Wire / 保險線 / Dây an Toàn

Wrong position / 錯誤的位置 / Sai vị trí

**5** Connect the Power Cord to the 3 Pin Terminal.

連接電纜至 3 針端子。  
Nối dây nguồn với cổng kết nối 3 chấu.

**⚠ WARNING / 警告 / CẢNH BÁO**

Make sure all the Terminals are connected correctly by competent personnel to avoid electrical hazards.

Can cause fire, electrical shock, Ceiling Fan drops and injuries.



請能勝任的人員確定所有端子已正確地連接以避免電氣危險。

這可導致火災、電擊、吊扇掉落及受傷。

Đảm bảo tất cả các cổng kết nối được nối đúng cách bởi người có chuyên môn để tránh các sự cố về điện.

Có thể gây cháy, giật điện, quạt bị rơi và gây chấn thương.

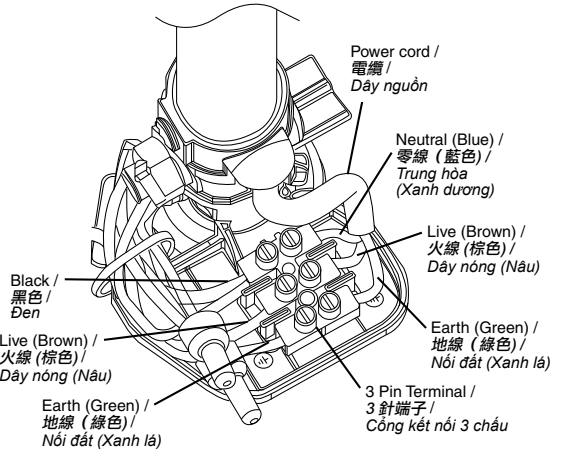

Power cord /  
電纜 /  
Dây nguồn

Neutral (Blue) /  
零線 (藍色) /  
Trung hòa (Xanh dương)

Live (Brown) /  
火線 (棕色) /  
Dây nóng (Nâu)

Earth (Green) /  
地線 (綠色) /  
Nối đất (Xanh lá)

Black /  
黑色 /  
Đen

Live (Brown) /  
火線 (棕色) /  
Dây nóng (Nâu)

Earth (Green) /  
地線 (綠色) /  
Nối đất (Xanh lá)

3 Pin Terminal /  
3 針端子 /  
Cổng kết nối 3 chấu

**Check Point After Installation / 安裝後的重點檢查 / Kiểm Tra Sau Khi Lắp Đặt**

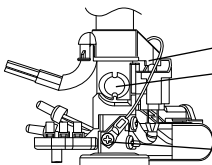

1. Switch Lever press the Switch. / 開關杆按壓開關。 / Cản công tắc đẩy công tác.

2. The Ellipse Bolt, P-R Washer, Spring Washer and Hexa Nut are firmly tightened and the Cotter Pin is inserted and bent for safety reason. / 基於安全理由，橢圓螺栓、P-R墊圈、彈簧墊圈及六角形螺帽已鎖緊，而開口銷已插入並折彎。 / Bu-lông hình elip, vòng đệm P-R, vòng đệm lò xo và đai ốc lục giác được vặn chặt và chốt hãm nệm được lắp đúng vị trí và được bẻ gấp xuống để đảm bảo an toàn.

3. Safety Wire Screw is firmly tightened. / 保險線螺絲已鎖緊。 / Dây an toàn được vít chặt.

4. All wires are connected correctly by competent personnel. / 所有電線必須由能勝任的人員正確地連接。 / Tất cả dây điện được nối đúng cách bởi người có chuyên môn.

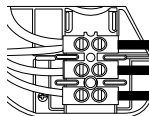
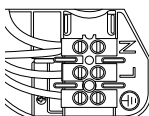

Neutral (Blue) / 零線 (藍色) / Trung hòa (Xanh dương)

Live (Brown) / 火線 (棕色) / Dây nóng (Nâu)

Earth (Green/Yellow) / 地線 (綠色/黃色) / Nối đất (Xanh lá/Vàng)

Check / 檢查 / Kiểm tra



## C) Assemble Blade Assembly Set To Motor Assembly / 組裝扇翼組件至發動機組件 / Lắp Bộ Lắp Ráp Cánh Quạt Với Bộ Động Cơ

- 1** Remove Blade Screw (6 pieces, silver colour) from Motor Assembly.  
 Step 1 : Assemble Blade towards to the Cover Hook as shown in figure step 1.  
 Step 2 : Tighten the Blades firmly with Screws (Silver colour), Each Blade use 2 pieces of Screws.  
 (Tightening torque for reference : 250-300 N•cm)

從發動機組件拆除扇翼螺絲 (6枚, 銀色)。  
 步驟1 : 如步驟1的圖示, 將扇翼裝入罩鉤子。  
 步驟2 : 以螺絲 (銀色) 鎖緊扇翼。每個扇翼使用2枚螺絲。  
 (扭緊轉距基準: 250-300N•cm)。

Tháo vít cánh quạt (6 chiếc, màu bạc) từ bộ động cơ. Lắp bộ lắp ráp cánh quạt  
 Bước 1: Lắp cánh quạt vào móc vỏ động cơ như hình minh họa ở bước 1.  
 Bước 2: Siết chặt cánh quạt bằng vít (màu bạc). Dùng 2 vít cho mỗi cánh quạt.  
 (Lực vận tham chiếu: 250-300N•cm).

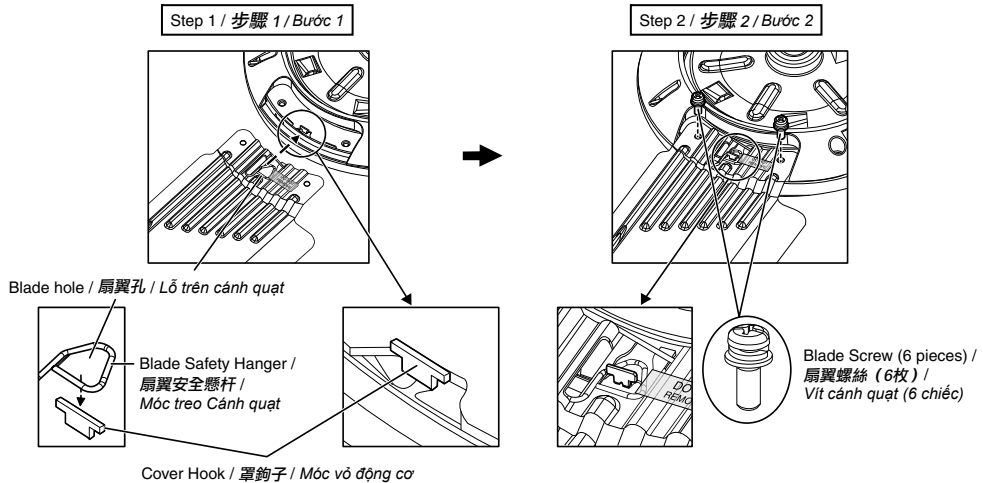

### ⚠ CAUTION / 注意 / CHÚ Ý

Blade must be fixed correctly.  
 Can cause no air flow.  
 Can cause injury if blades drop.  
 必須正確上緊扇翼。  
 這會導致沒有氣流。  
 若扇翼掉落會導致受傷。  
 Cánh quạt phải được lắp đúng cách.  
 Có thể không tạo gió.  
 Có thể gây chấn thương nếu cánh quạt bị rơi.

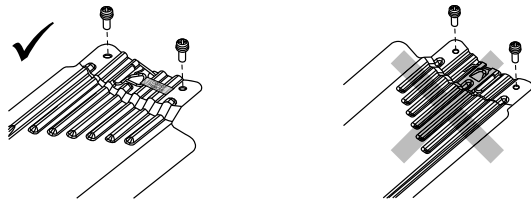

Tighten the Blade Screws firmly using a screwdriver.  
 Can cause injury if Blade drops.  
 用螺絲起子將扇翼螺絲鎖緊。  
 若扇翼掉落會導致受傷。  
 Sử dụng tuốc nơ vít để vận chặt vít.  
 Có thể gây chấn thương nếu cánh quạt rơi.

Do not remove Blade Safety Hanger from Blade.  
 Can cause injury if Blade drops.  
 不要移動扇翼的扇翼安全懸杆。  
 若扇翼掉落會導致受傷。  
 Không tháo Móc treo Cánh quạt ra khỏi Cánh quạt.  
 Cánh quạt rơi có thể gây thương tích.

### Check Point After Installation / 安裝後的重點檢查 / Kiểm Tra Sau Khi Lắp Đặt

Check / 檢查 / Kiểm tra

- The Blade Screws (6 pieces) for securing the Blade Assembly are tightly screwed. / 用於固定扇翼組件的扇翼螺絲 (6枚) 已鎖緊。 / Các vít cánh quạt (6 chiếc) dùng để gắn chặt bộ cánh quạt đều được vận chặt.
- Blade Safety Hanger must fix at the position on Blade. / 扇翼安全懸杆必須安裝在扇翼位置上。 / Lắp Móc treo Cánh quạt vào vị trí trên Cánh quạt.

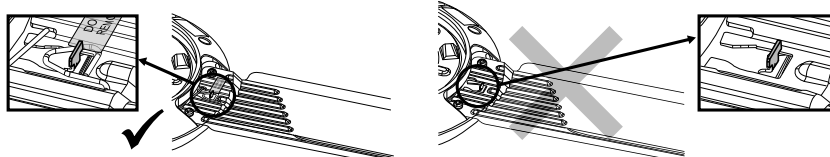

## D) Installation to Ceiling / 安裝至天花板 / Lắp lên Trần Nhà

- 1** Install to Ceiling.  
安裝至天花板。  
Lắp lên Trần Nhà.

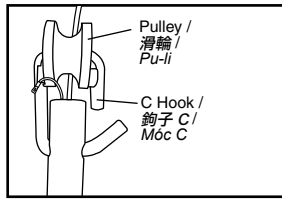

1st step / 步驟一 / Bước 1

Take out Pulley Set from Parts Set, after that cross it to Pipe.  
從零件組取出滑輪組件，隨後將其轉到導管上。  
Lấy bộ pu-li từ bộ ốc vít sau đó lắp vào ống trụ.

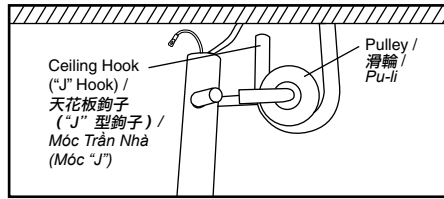

2nd step / 步驟二 / Bước 2

Place Pulley onto Ceiling Hook.  
將滑輪放在天花板鉤子上。  
Lắp pu-li vào móc trần nhà.

### ALTERNATIVE METHOD / 其他方式 / PHƯƠNG PHÁP THAY THẾ

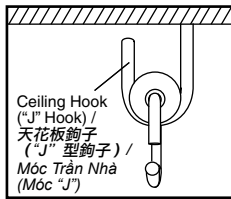

1st step / 步驟一 / Bước 1

Place the Pulley Set to the Ceiling Hook as shown in the picture.  
如圖所示將滑輪組件置入天花板鉤子。  
Đặt bộ pu-li vào móc trần nhà như hình minh họa.

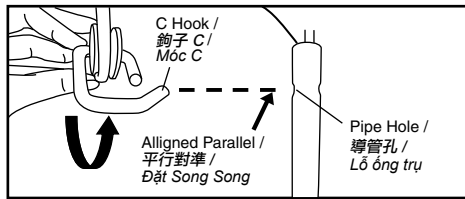

2nd step / 步驟二 / Bước 2

Incline Pulley Set and install Ceiling Fan.  
Make sure the Fan maintain straight to avoid the Blade touching the ceiling during installation.  
使滑輪組件傾斜，然後安裝吊扇。  
請確保吊扇保持筆直以避免吊扇葉片在安裝過程中觸碰天花板。  
Nghiêng bộ pu-li và lắp quạt trần.  
Đảm bảo quạt đặt thẳng đứng để tránh cánh quạt chạm vào trần nhà trong khi lắp đặt.

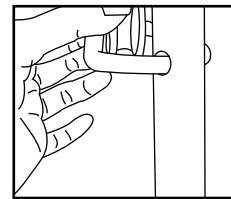

### WARNING / 警告 / CẢNH BÁO



Ensure Ceiling Hook can afford more than 10 times the Ceiling Fan weight.  
Can cause injury if Blades drops.  
確定天花板鉤子可以承受超過吊扇的 10 倍重量。  
若扇翼掉落會導致受傷。  
Đảm bảo móc trần nhà có thể chịu được trọng lượng lớn hơn 10 lần so với trọng lượng của quạt.  
Có thể gây chấn thương nếu cánh quạt bị rơi.

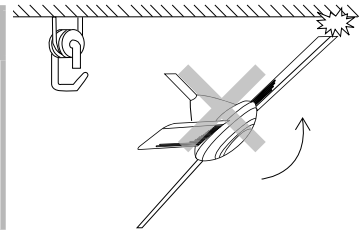

### CAUTION / 注意 / CHÚ Ý



Ensure Ceiling Fan is not tilted so that the Blade does not touch the ceiling during installation.  
Can cause unstable air flow and effect the Ceiling Fan to wobble.  
確保吊扇不傾斜，使扇翼在安裝過程中不觸及天花板。  
可以導致不穩定氣流和吊扇搖晃。  
Đảm bảo quạt không bị nghiêng để cánh quạt không chạm vào trần nhà trong khi lắp đặt.  
Có thể khiến cho luồng gió không ổn định, khiến quạt bị lắc.

### ATTENTION / 留意 / LƯU Ý

In case "U" hook is being used, installation method is the same.  
如果使用 "U" 型鉤子，安裝方法相同。  
Trong trường hợp sử dụng móc "U", cách lắp đặt được tiến hành tương tự.

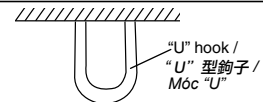

- 2** Loop the Safety Wire to the Ceiling Hook and screw it to the Pipe using Safety Wire Screw. Use the screw which was removed from Page 5, Step A1.  
將保險線圈結至天花板鉤子並使用保險線螺絲將之鎖緊至導管。使用螺釘被排除第5頁，步驟 A1。  
Gài dây an toàn vào móc trần nhà và vặn chặt vào ống trụ bằng vít dây an toàn. Sử dụng vít được tháo từ Trang 5, Bước A1.

### CAUTION / 注意 / CHÚ Ý



Safety Wire must fix correctly.  
Can cause injury if Ceiling Fan drops.  
保險線必須正確地安裝。  
若吊扇掉落會導致受傷。  
Dây An Toàn phải được lắp đặt đúng.  
Có thể gây chấn thương nếu quạt rơi.

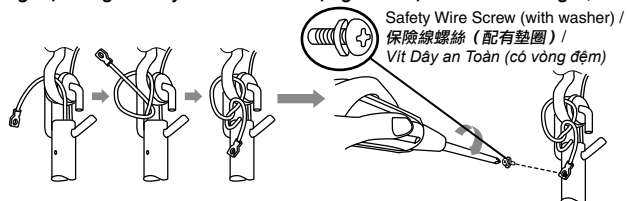

## Check Point After Installation / 安裝後的重點檢查 / Kiểm Tra Sau Khi Lắp Đặt

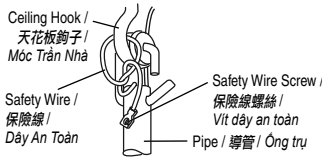

1. The Ceiling Fan is securely fixed onto the Ceiling Hook. / 吊扇被穩固地安裝到天花板鉤子。 / Quạt Trần được lắp chặt vào móc trần nhà.
2. The Safety Wire is looped to the Ceiling Hook and securely screwed to the Pipe. / 保險線被圈結至天花板鉤子並鎖緊至導管。 / Dây an toàn được gài vào móc trần nhà và vặn chặt vào ống trụ.

Check / 檢查 / Kiểm tra



## E) Wiring Instruction / 配線指示 / Hướng Dẫn Nối Dây

- 1 Connect power supply according to the Wiring Instruction below.  
按照以下的配線指示接電源。

Nối nguồn điện theo hướng dẫn nối dây dưới đây.

### ⚠ WARNING / 警告 / CẢNH BÁO



Electrical wiring must be done by competent personnel.  
Can cause fire, electrical shock, Ceiling Fan drops and injuries.  
電線配線工作必須由能勝任的人員進行。  
這可導致火災、電擊、吊扇掉落及受傷。  
Việc đi dây điện phải do người có chuyên môn tiến hành.  
Có thể gây cháy, giật điện, quạt bị rơi và gây chấn thương.

### WIRING DIAGRAM / 電線圖 / SƠ ĐỒ NỐI DÂY

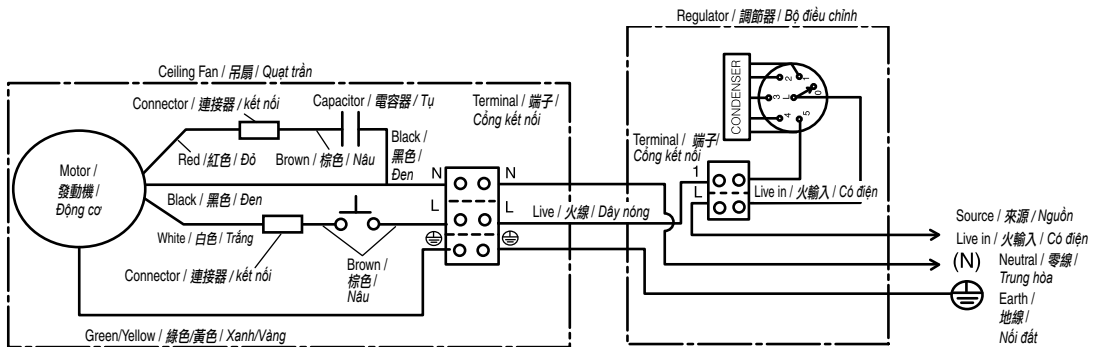

### CONNECTING THE POWER SUPPLY / 連接電源 / NỐI NGUỒN ĐIỆN

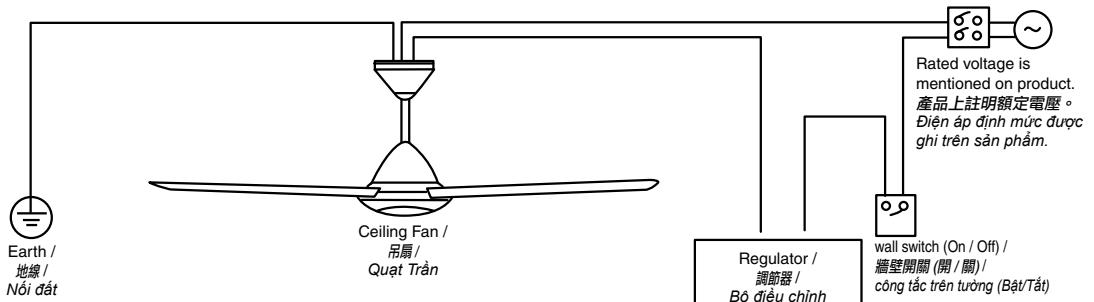

### ⚠ CAUTION / 注意 / CHÚ Ý

This product is not provided with cord and plug or with other means for connection from the supply. When connect or change the power cord or lead wire, it must be performed by qualified personnel in order to avoid a hazard. Please use 227IEC53(RVV) or thickness of tube is 1mm or above. (Other requirements such as diameter of lead wire, please use according to the regulation of the country). This product should be installed with a double poles single throw switch (Breaker Switch) with minimum 3mm contact gap in the fixed installation circuit.



此產品沒有提供電纜和插頭或其他用作接駁電源的附件。當連接或替換電纜或電線時，這項工作必須交由能勝任的人員執行以防危險。請使用227IEC53(RVV)或厚度超過1毫米的導管。(其他要求，例如電線直徑等等，請遵守相關國家的條例)。此產品必須在固定安裝電路上裝上觸點間隙為最少3毫米的雙極單投開關(斷路開關)。  
Sản phẩm này không được bán kèm cùng với dây dẫn hay ổ cắm hoặc các thiết bị ngắt quạt khỏi nguồn điện. Việc nối hay thay đổi dây dẫn điện hay dây chì nhất thiết phải do người có chuyên môn tiến hành để tránh các sự cố có thể xảy ra. Sử dụng loại ống 227IEC53(RVV) hoặc ống có độ dày trên 1mm. (Các yêu cầu khác như đường kính của dây chì tuân theo các quy định của nước sở tại). Sản phẩm này cần được lắp kèm với công tắc hai cực (Công tắc ngắt) với khoảng cách tiếp xúc tối thiểu trong mạch được lắp cố định là 3mm.

## ! CAUTION / 注意 / CHÚ Ý

Should there be a dimmer switch, disconnect it and reconnect the wiring as shown.  
 如果有調光開關，切斷該連接，然後如圖所示再次進行接線。  
 Nếu có công tắc điều chỉnh độ sáng đèn, rút công tắc này ra và nối lại dây như hình vẽ.

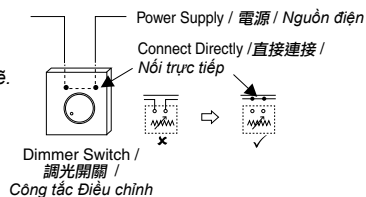

### Check Point After Installation / 安裝後的重點檢查 / Kiểm Tra Sau Khi Lắp Đặt

Check / 檢查 / Kiểm tra

1. The wiring is connected properly to the power supply.  
 電線已正確地連接了電源線。  
 Dây được nối chính xác với nguồn điện.

## F) Fix the Canopy / 安裝罩蓋 / Lắp vỏ Động Cơ

- 1 Adjust Upper Canopy position and fix Upper Canopy to Pipe firmly by screwing them as shown.  
 The distance of Upper Canopy and Ceiling is approximately 5mm.  
 調整上罩蓋的位置，然後如圖所示將上罩蓋旋緊至導管。  
 上罩蓋與天花板的距離大約是 5 毫米。  
 Điều chỉnh vị trí vỏ động cơ phía trên và lắp vỏ động cơ phía trên với ống trụ bằng cách vặn chặt như hình vẽ.  
 Khoảng cách giữa vỏ động cơ phía trên và trần nhà là xấp xỉ 5mm.

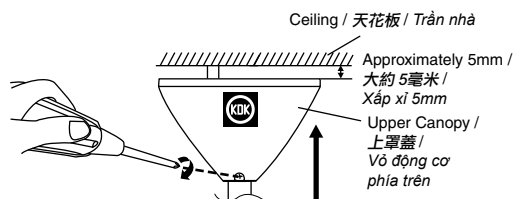

- 2 Pull down Lower Canopy until it stop and fix to Pipe firmly by screwing them as shown.  
 如圖所示拉下下罩蓋直至下罩蓋停止，然後將之旋緊至導管。  
 Kéo vỏ động cơ phía dưới xuống cho đến hết và lắp chặt vào ống trụ bằng vít chúng như hình vẽ.

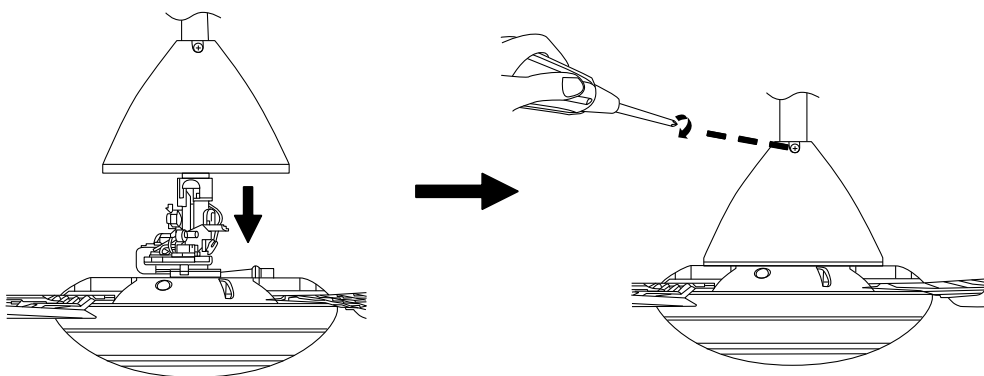

### Check Point After Installation / 安裝後的重點檢查 / Kiểm Tra Sau Khi Lắp Đặt

Check / 檢查 / Kiểm tra

1. The Upper Canopy is securely fixed.  
 上罩蓋已固定。  
 Vỏ động cơ phía trên được lắp chặt.
2. The Lower Canopy is securely fixed.  
 下罩蓋已固定。  
 Vỏ động cơ phía dưới được lắp chặt.

## G) Installation of Speed Regulator / 調速器的安裝 / Lắp đặt Bộ Điều Chỉnh Tốc Độ

- 1** The dimension for the Speed Regulator is shown in the Diagram.  
 調速器的尺寸如圖所示。  
 Kích thước của bộ điều chỉnh tốc độ được minh họa trong sơ đồ.

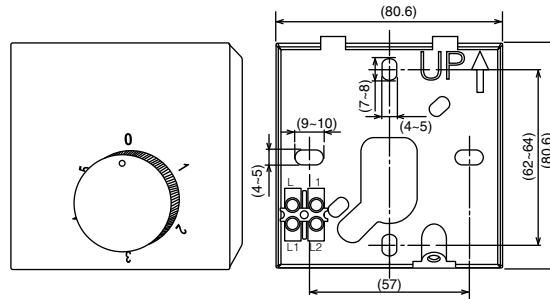

200V Class Regulator / 200V 等級調節器 /  
 Bộ điều chỉnh loại 200V

- 2** Loosen the screw from the Speed Regulator Cover. Open the Speed Regulator by lifting up the Speed Regulator Cover from the base.  
 鬆開調速器蓋子上的螺絲。從底部提起調速器蓋子以打開調速器。  
 Nới lỏng vít ở nắp bộ điều chỉnh tốc độ. Mở bộ điều chỉnh tốc độ bằng cách nhấc nắp bộ điều chỉnh tốc độ ra khỏi đế.

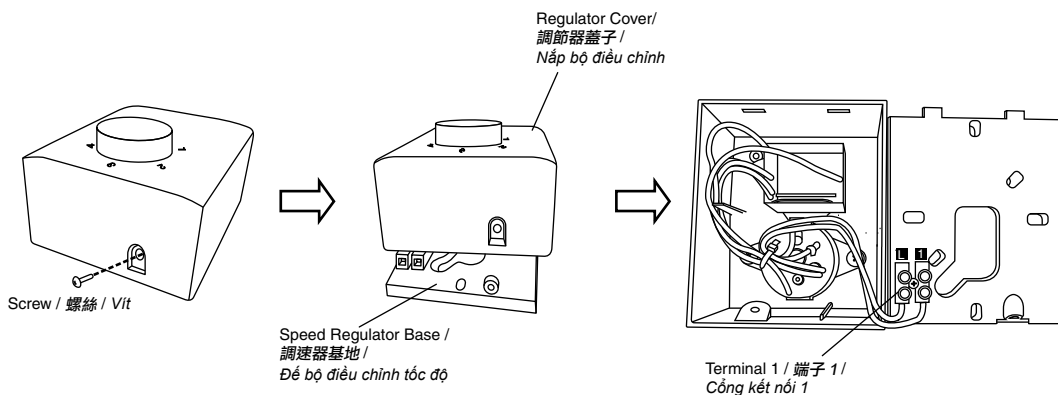

- 3** Insert the live wire from the wall through the hole of the Speed Regulator Base as shown.  
 如圖所示將火線從牆壁通過調速器底部的孔插入。  
 Luồn dây điện từ tường qua lỗ ở đế bộ điều chỉnh tốc độ như hình vẽ.

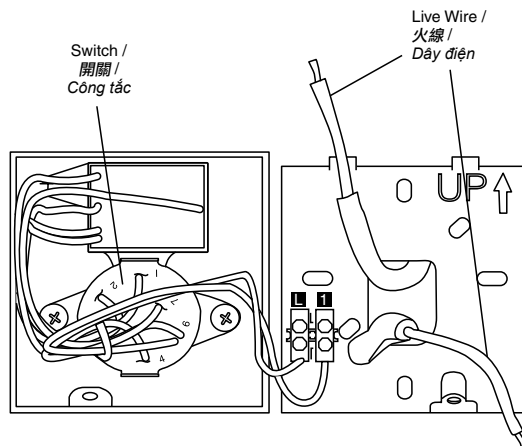

**4** Fix the Speed Regulator box to the wall by screwing the screws as shown.

如圖所示鎖緊螺絲以安裝調速器箱至牆壁。

Lắp hộp bộ điều chỉnh tốc độ lên tường bằng cách vặn chặt các vít như hình vẽ.

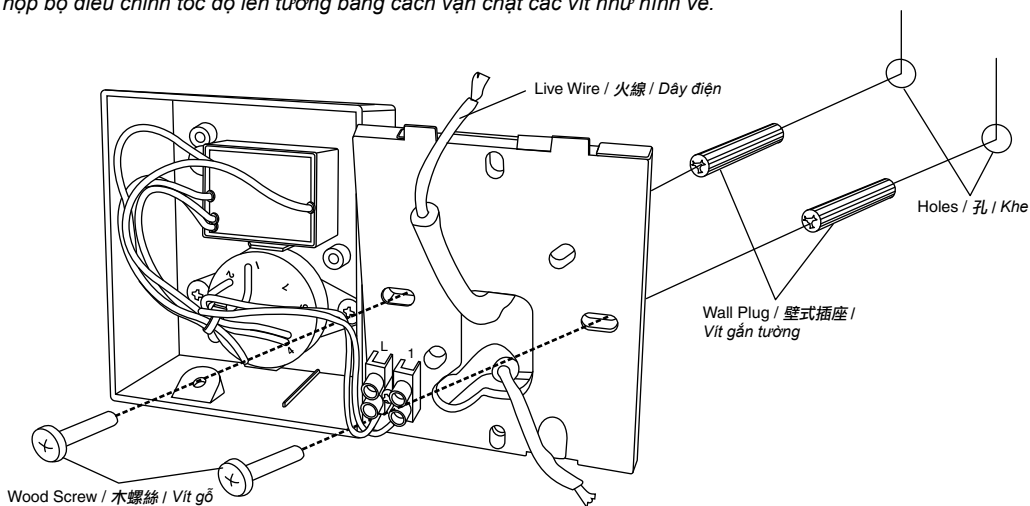

**ATTENTION / 留意 / LƯU Ý**

Wood Screw and Wall Plug is not supplied.

木螺絲和壁式插座並不提供。

Vít gỗ và vít gắn tường không được cung cấp.

**5** Connect the Live Wire with the Terminal as shown.

如圖所示連接火線與端子。

Nối dây điện với cổng kết nối như hình vẽ.

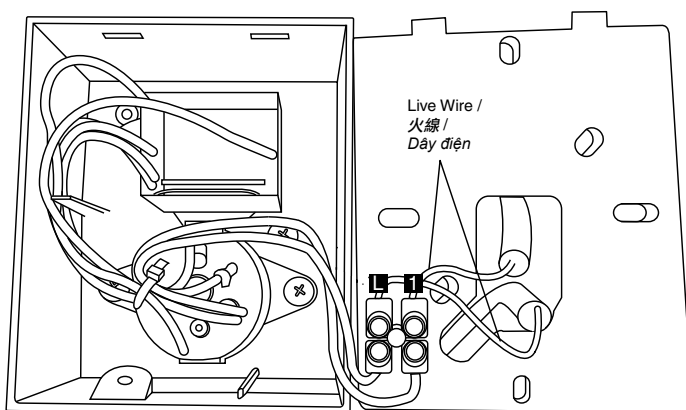

**6** To close the Speed Regulator, insert the two holes on top of the Speed Regulator to the two protruding parts at the base. Finally, screw them together.

將調速器頂部的兩個孔插入底部的兩個突出部分以關閉調速器。最後，以螺絲將它們鎖緊。

Để đóng bộ điều chỉnh tốc độ, luồn 2 lỗ ở phía trên bộ điều chỉnh tốc độ xuống 2 lỗ ở phía dưới.

Cuối cùng vặn chặt chúng lại với nhau.

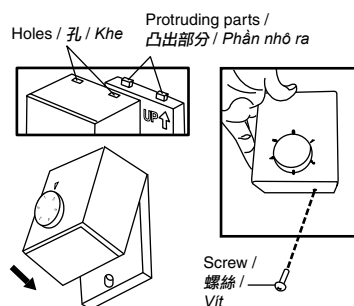

## H) Final Confirmation / 最後確認 / Xác Minh Cuối Cùng

- 1 Measure the distance using a measuring tape.  
Please adjust all the Blades to get the equal distance from ceiling to the Blade Tip, L (within 1 mm tolerance).  
使用捲尺測量距離。  
請調整所有扇翼，使天花板至扇翼末端的距離相等（1毫米公差之）。  
Dùng thước đo để đo khoảng cách.  
Hãy điều chỉnh tất cả cánh quạt để khoảng cách từ trần nhà tới đầu cánh quạt bằng nhau, L (dung sai trong khoảng 1 mm).



### CAUTION / 注意 / CHÚ Ý



After installation make sure the Ceiling Fan does not wobble extremely.

Can cause injury if Ceiling Fan drops.

安裝后，請確定吊扇不會過度搖晃。

若吊扇掉落會導致受傷。

Sau khi lắp đặt đảm bảo quạt trần không bị lắc nhiều.

Có thể gây chấn thương nếu quạt rơi.

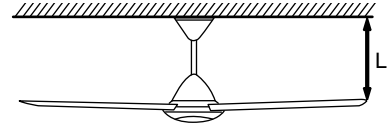

### Pitching Method / 校準方法 / Phương Pháp Khớp Ren

- Hold the Motor Assembly by hand and adjust the Blade carefully until the height (L) differences is  $\pm 1$  mm.  
用手握住發動機組件，然後小心調整扇翼直至高度 (L) 的差異為  $\pm 1$  毫米。  
Giữ bộ động cơ bằng tay và điều chỉnh cánh quạt cẩn thận cho đến khi chênh lệch chiều cao (L) là  $\pm 1$  mm.

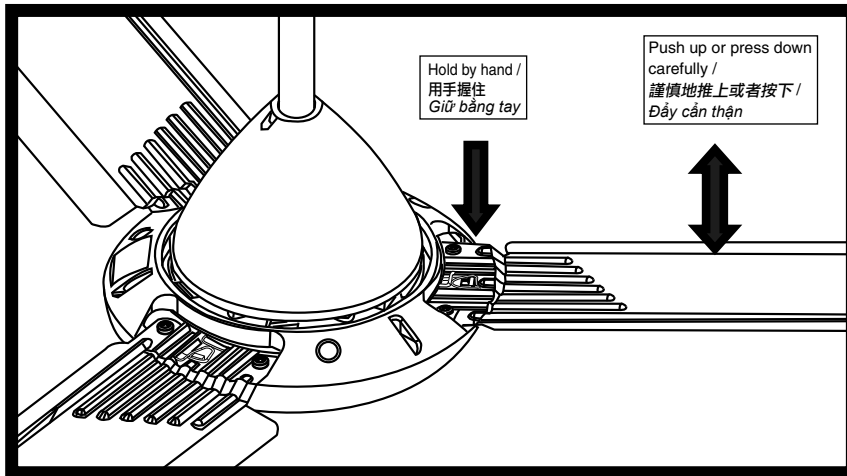

## How To Use / 如何使用 / Cách Sử Dụng

- 1 To turn on the fan, simply turn the Switch Knob to any position (1, 2, 3, 4, or 5). To turn off the fan, turn the Switch Knob to the (0) position.  
要開啟風扇，只需將開關旋轉至任何位置（1、2、3、4或5）。要關閉風扇，將開關旋鈕轉至（0）位置。  
Để bật quạt, chỉ cần vặn Núm Xoay đến bất kỳ vị trí nào (1, 2, 3, 4 hoặc 5). Để tắt quạt, vặn nút xoay đến vị trí (0).

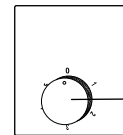

Switch Knob / 開關旋鈕 / Núm Xoay

# Maintenance / 維修 / Bảo Dưỡng

1. Check the Ceiling Fan condition annually. If a problem occurs, stop using the Ceiling Fan. Then refer to service, sales or maintenance shop.  
Check points : Loosened Screws, Safety Wire condition, Motor Shaft damage, etc.  
每年檢查吊扇的狀況。如果出現問題，停止使用有關吊扇。然後查詢服務、銷售或維修商店。  
檢驗點：螺絲松脫、保險線狀況、發動機轉動軸損壞等等。  
Kiểm tra tình trạng của quạt hàng năm. Nếu xảy ra bất cứ vấn đề gì, ngưng sử dụng quạt. Sau đó, liên hệ với phòng dịch vụ hoặc đại lý bán hàng hay trung tâm bảo hành.  
Các điểm cần kiểm tra : các vít bị lỏng, tình trạng của Dây An Toàn, hỏng hóc với trục động cơ, v.v..  
2. Keep the Ceiling Fan clean. Wipe away dirt with a clean soft cloth, ordinary soap and water. Wipe it again to dry it. Do not use solvents (Gasoline or petroleum).  
\* Please do not bend the Blade while cleaning.  
保持吊扇清潔。用乾淨的軟布、普通肥皂和水抹去汙跡。再抹一次將之抹乾。切勿使用溶劑（汽油或石油）。  
\* 清洗扇翼時請切勿折彎扇翼。  
Luôn giữ quạt sạch sẽ. Lau sạch bụi bẩn bằng vải mềm, sạch, xà bông thông thường và nước. Lau khô lại một lần nữa. Không sử dụng các dung môi khác (xăng và dầu).  
\* Không được bẻ cánh quạt trong khi lau chùi.  
3. Do not paint the Blades. If damage, order new set of Blades (3 pieces) from service shop or sales shop.  
切勿為扇翼塗漆。若扇翼損壞了，請向服務商店或銷售商店訂購新的扇翼（3片）。  
Không sơn cánh quạt. Nếu cánh bị hỏng, mua một bộ cánh mới (3 chiếc) để thay thế từ phòng dịch vụ hoặc các đại lý bán hàng.  
4. When referring to service, sales or maintenance shop, show this instruction to them and maintain correctly.  
當您查詢服務、銷售或維修商店時，請向他們出示此指示以便他們正確地進行維修。  
Khi liên hệ với các phòng dịch vụ, đại lý bán hàng hay trung tâm bảo hành, hãy cung cấp quyền hướng dẫn sử dụng này cho họ để được bảo dưỡng đúng nhất.  
5. If the product is broken or damage, please remove the Ceiling Fan from ceiling and replace with a new Ceiling Fan. This is to avoid the Ceiling Fan drops.  
若產品已折斷或損壞，請從天花板上拆除吊扇，然後換上新的吊扇。這是為了防止吊扇掉落。  
Nếu quạt bị vỡ hay bị hỏng, hãy tháo quạt khỏi trần nhà và thay quạt mới. Việc này giúp ngăn cho sản phẩm không bị rơi.  
6. Recommendation for the Ceiling Fan suspension system shall be examined at least once every two years.  
建議每兩年至少檢查吊扇懸掛系統一次。  
Nên kiểm tra hệ thống treo quạt ít nhất hai năm một lần.

# Product Specification / 產品規格 / Thông Số Kỹ Thuật Của Sản Phẩm

Model 模型 Model	Type 類型 Loại	Voltage 電壓 Điện Áp	Frequency 頻率 Tần Số	Wattage (W) 瓦特數 (W) Điện Năng (W)		Rotation (RPM) 旋轉度 (RPM) Gia Tốc Quay (RPM)		Air Velocity (m/min) 風速 (米/分鐘) Vận Tốc Gió (m/phút)	Air Delivery (m <sup>3</sup> /min) 送風量 (立方米/分鐘) Luồng Gió (m <sup>3</sup> /phút)
		VAC 伏特直流 VAC	Hz 赫茲 Hz	Low 低 Thấp	High 高 Cao	Low 低 Thấp	High 高 Cao		
M48XG	TB	220	50	15	45	137	285	160	155
		230		16	49	146	296	165	170
	VB	240	18	51	154	303	170	165	
	EC	230	60	18	66	144	332	175	170
M56XG/ M56LG	TB	220	50	14	70	103	268	165	220
		230		15	75	109	275	170	225
	VB	240	17	76	115	273	165	220	
M56XG	EC	230	60	18	81	111	280	170	225
M60XG	TB	220	50	15	66	94	225	150	215
		230		16	71	97	233	160	225
	VB	240	17	75	103	240	155	230	